

MPS 112

多媒体演示切换器



MPS 112

Extron MPS 112 多媒体演示切换器集三个独立的切换器于一体：一个带有立体声音频切换器的 4 输入、1 输出计算机 VGA 切换器；一个带有立体声音频的 S-视频切换器；一个带有立体声音频的复合视频切换器。多功能的 MPS 112 为通常需要独立切换器的信号切换系统，如小会议室、董事会会议室、教室以及出租和舞台演出等提供一个低成本高效益的解决方案。

- 集三个切换器于一体：
 - 4 x 1 计算机 VGA 和立体声音频切换器
 - 4 x 1 S-视频和立体声音频切换器
 - 4 x 1 复合视频和立体声音频切换器
- 350 兆赫 (-3dB) RGB 视频带宽
- 带有音量和静音控制的节目音频切换器
- 可选择的单键和独立切换前面板模式
- 麦克风输入
- “话外音”模式将麦克风信号混入选定的节目背景声音
- RS-232控制接口
- 牢固的金属外壳
- 灵活的安装选项
- 内部附有国际电源



Extron® Electronics

www.extron.com

说明

Extron **MPS 112** 多媒体演示切换器是专为在计算机 VGA、S-视频和复合视频（均带有立体声音频）信号之间进行切换而设计的，允许用户将各种信号源加入其演示中。这种多功能性扩展了大多数投影机和显示设备的兼容性，使之成为一个完整的音频/视频解决方案。MPS 112 还附有多种音频增强功能，能够适应任何演示环境的要求。

MPS 112 可装在机架上或讲台上，也可安置在桌子下面，易于安装。MPS 112 为需要切换多种视频信号的用户提供了多种独特易用的功能。为了集中视频和音频切换操作，MPS 112 可通过前面板上的按钮或通过 RS-232 来控制。

集三个切换器于一体

| | 视频信号类型 | 视频插座 | 立体声音频插座 | 输入端数 | 输出端数 |
|---|---------|--------------|---------------|------|------|
| 1 | 计算机 VGA | 15-针 HD | 3.5 毫米立体声微型插座 | 4 | 1 |
| 2 | S-视频 | 4-针 mini DIN | RCA | 4 | 1 |
| 3 | 复合视频 | BNC | RCA | 4 | 1 |

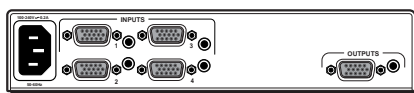

4 输入计算机 VGA 和立体声音频切换器

+

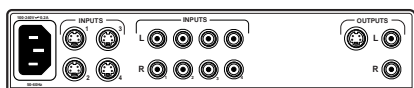

4 输入 S-视频和立体声音频切换器

+

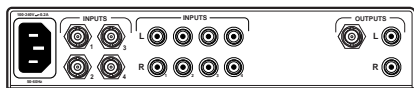

4 输入复合视频和立体声音频切换器

↓



MPS 112

功能

- **带宽** - 350 兆赫 (-3dB) RGB 视频带宽，保持信号完整性。
- **节目音频切换器** - 从所有信号源（VGA音频、S-视频音频和复合视频音频）中选择并送到立体声音频输出，并提供麦克风、音量和静音控制。这一功能可通过前面板或 RS-232 来控制。
- **单键切换模式** - 只需单键操作完成切换。当选择 12 个输入中的一个输入时，该输入信号将被传送到其所在组的输出端和节目音频输出端。其他组的输出端则被消音静音，因此一个具有自动输入切换的显示装置能够自动选择有信号的输出端。
- **独立切换模式** - 机内的三个切换组（VGA 组，S-视频组，复合视频组）可独立选择各自的输入端送往各自的输出端。这三个切换组分别对应于 MPS 112 内部的三个独立的音频/视频切换器。这三个组的任何一个输出音频信号可被送往节目音频输出端。
- **麦克风输入** - MPS 112 可以通过一个 6.3 毫米的音频插座输入不平衡的单声道麦克风信号，并具有音量和静音控制。
- **“话外音”模式** - 当演示使用麦克风时，“话外音”模式将节目音频的音量降低到适当的程度，使主讲人的声音能够突显于背景伴音之上。话外音域值控制可选定所需要的话外音触发信号强度。
- **锁定模式** - 在没有安全控制的环境下使用非常理想，锁定模式让用户锁住前面板功能以防止未经授权的人员更改或改变关键性的设定或调节。
- **RS-232 控制** - 背板上的 RS-232 控制端口可连接到第三方控制系统，利用 Extron 公司的 ASCII 代码简单指令集（SIS™），可简便快速地进行编程控制。SIS 使用一套便于理解的字符，而不是既长又难懂的编程代码，因此使用 RS-232 控制来操作任何 Extron 产品都非常简单。
- **多种多样的安装选项** - MPS 112 装在一个 1U 高、全架宽的外壳里，可安装在任何机架、讲台上或桌子下面。
- **内部国际电源** - MPS 112 备有 100-240 伏交流，50/60 赫兹，可自动切换内部电源，适合在世界各地使用。

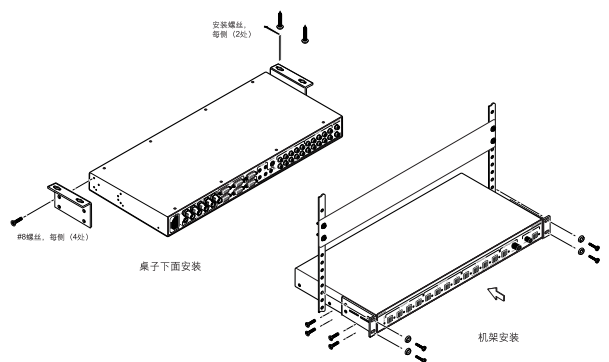

| 视频 | |
|---|---|
| 增益 | 均一 |
| 带宽 | VGA、S-视频、复合视频分别为 350、250、300 兆赫 (-3dB) |
| 相位误差 | 3.58 兆赫 和 4.43 兆赫时为 1.0° |
| 增益误差 | 3.58 兆赫 和 4.43 兆赫时为 1.0% |
| 串音 | |
| VGA信号组 | 10兆赫时@-68dB, 100兆赫时@- 39dB |
| 切换速度 | 5 毫秒 (最大) |
| 视频输入 | |
| 数量/信号类型 | |
| VGA 输入 | 4 VGA-UXGA RGBHV、 RGSB、RGsB、RsGsBs |
| S-视频和视频输入 | 4 NTSC/PAL/SECAM |
| 插座 | VGA、S-视频、复合视频分别为 (4) 15-针 HD、4-针 mini DIN 和 BNC |
| 视频输出 | |
| 插座 | VGA、S-视频、复合视频分别为 (1) 15-针 HD、4-针 mini DIN 和 BNC |
| 同步信号 | |
| 类型 (VGA组) | RGBHV、RGSB、RGsB、 RsGsBs |
| 标准 (S-视频和复合视频组) | |
| NTSC 3.58, NTSC 4.43, PAL, SECAM 制式 | |
| 输入电平 | 0.5伏到5.0伏, 峰值电压 |
| 输出电平 | TTL: 5.0 伏, 峰值电压 (无负载) |
| 音频 - 每个切换组 (VGA、S-视频、复合视频) | |
| 增益 | 均一 |
| 频率响应 | 20 赫兹到 20 千赫兹, ±0.05dB |
| 总谐波失真 + 噪声 (THD+N) | 标称电平下 1 千赫兹时@0.03%, 20千赫兹时@0.3% |
| 信噪比 (S/N) | 在额定最大输出电平下, >90dB |
| 音频输入 - 单个音频组 (VGA、S-视频、复合视频) | |
| 数量/信号类型 | 每组 4 个 立体声, 非平衡 插座 |
| VGA 输入组 | (4) 3.5 毫米 立体声 微型插座; 尖 (左), 环 (右), 袖 (接地) |
| S-视频和视频输入输入组 .. | |
| 每组 4 对 RCA 插座 | |
| 标称电平 | -10dBV (316mV) |
| 注: 0dBu = 0.775伏, 0dBV = 1伏, 0dBV ~ 2dBu。 | |
| 音频输出 - 单个音频组 (VGA、S-视频、复合视频) | |
| 数量/信号类型 | 每组 1 个 立体声, 非平衡 插座 |
| VGA 组 | (1) 3.5 毫米 立体声 微型插座; 尖 (左), 环 (右), 袖 (接地) |
| S-视频和复合视频组 | 每组 1对RCA插座 |
| 标称电平 | -10dBV (316mV) |

| 音频 - 节目音频 | |
|--------------------|---|
| 增益 | 节目音量设在预设音量时: 0dB 节目音量设在最大音量时: +12dB |
| 频率响应 | 20 赫兹到 20 千赫兹, ±0.05dB |
| 总谐波失真 + 噪声 (THD+N) | 标称电平下 1 千赫兹时 @ 0.03%, 20千赫兹时 @ 0.3% |
| 信噪比 (S/N) | 在额定最大输出功率下, >90dB |
| 音频输出 - 节目音频 | |
| 标称电平 | -10dBV (316mV) 不平衡, 当主音量 设定为预设值时 |
| 个数/类型/插座 | (1) 不平衡 RCA 输出插座 |
| 麦克风输入 | |
| 个数/类型/插座 | (1) 单声道不平衡 6.3 毫米 音频插座 |
| 标称电平 | -60dBV (1mV), 麦克风音量设定为 0dB 增益时 |
| 麦克风直流电源 | 15伏直流, 可打开或关闭 |
| 控制/遥控一切换器 | |
| 串行控制接口 | RS-232, 9-针 D 型 插座式 插座 |
| 程序控制 | Extron 的 Windows® 控制程序 Extron 的简单指令集 - (SIS™) |
| 一般规格 | |
| 电源 | 内置式、100 伏到 240 伏、50/60 赫 兹、20 瓦 自动切换交流电源 |
| 支架安装 | 可以, 利用所附的支架安装, 零件号 为 70-077-03, 或利用一个桌上安装 支架选件可在家具上安装, 零件号为 70-222-01。 |
| 外壳类型 | 金属外壳 |
| 外壳尺寸 | 1.75 英寸高 x 17.4 英寸宽 x 8.5 英寸 深 (1U高, 全支架宽) 4.4 厘米高 x 43.2 厘米宽 x 21.6 厘米深 |
| 产品重量 | 7.0 磅 (3.2 千克) |
| 注册/达标 | UL, CUL, CE, FCC A 类, VCCI, AS/NZS, ICES |
| 平均无故障时间间隔 (MTBF) | 30,000 小时 |
| 保修期 | 零件及人工保修期为 3 年 |
| 型号 | 零件号 |
| MPS 112 | 60-532-01 |

规格可能改变, 恕不另行通知。

应用示意图

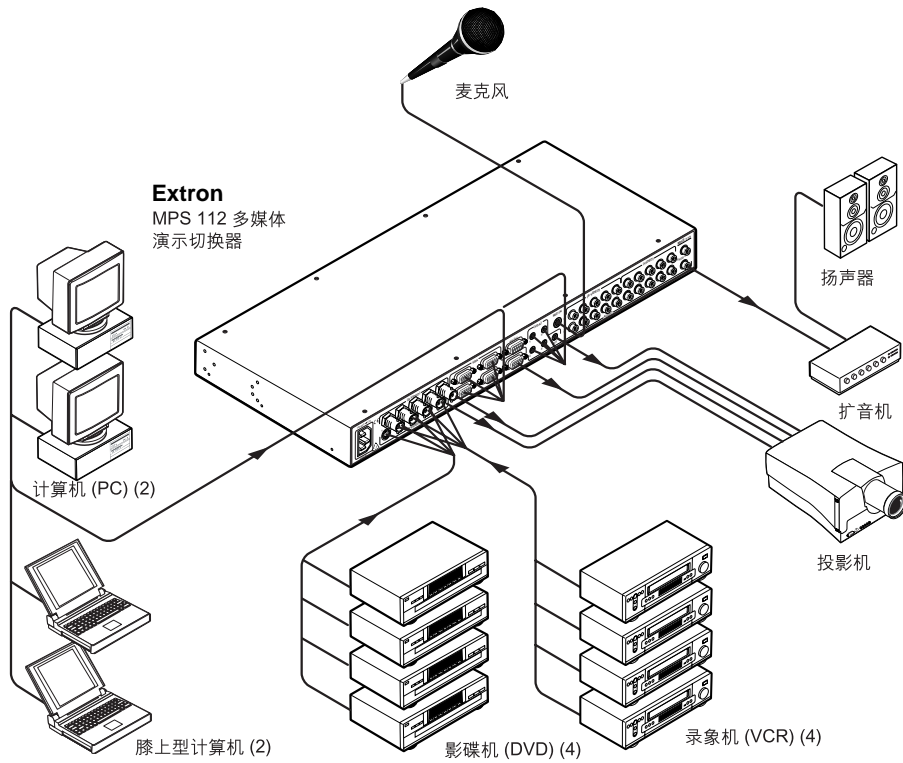

面板图

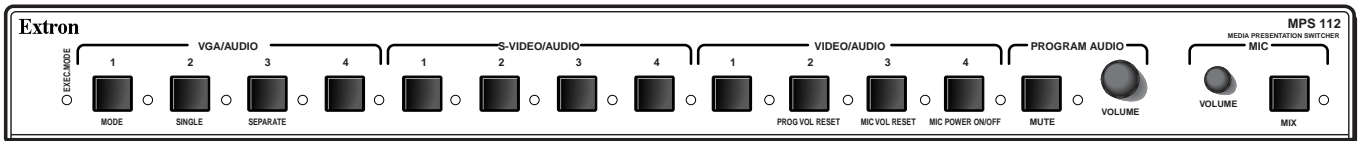

前面

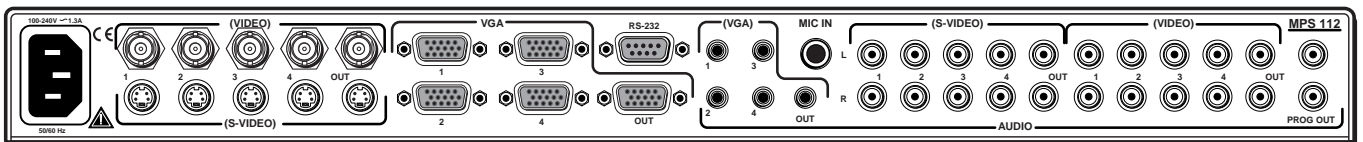

后面



Extron Electronics, USA
1230 South Lewis Street
Anaheim, CA 92805
800.633.9876 714.491.1500
FAX 714.491.1517

Extron Electronics, Europe
Beeldschermweg 6C, 3821 AH Amersfoort
The Netherlands
+800.3987.6673 +31.33.453.4040
FAX +31.33.453.4050

Extron Electronics, Asia
135 Joo Seng Rd. #04-01
PM Industrial Bldg.
Singapore 368363
+65.6383.4400 FAX +65.6383.4664

Extron Electronics, Japan
Daisan DMJ Bldg. 6F, 3-9-1 Kudan Minami
Chiyoda-ku, Tokyo 102-0074
Japan
+81.3.3511.7655 FAX +81.3.3511.7656