

P/2 DA 系列

带立体声音频的 VGA 分配放大器

- 350 MHz (-3 dB) RGB 视频带宽, 满载
- 兼容 VGA-QXGA 分辨率
- DDC 信号和 ID 位路由至本地监视器输出
- 内置国际通用电源



P/2 DA6xi



P/2 DA8



P/2 DA12A

Extron P/2 DA 系列 是分别具有 4、6、8 路或 12 路输出的 VGA 分配放大器。

适用于需要将 1 路高分辨率的计算机视频信号复制分配到多个显示设备的应用。



Extron® Electronics
www.extron.com

简介

Extron P/2 DA 系列是分别具有 4、6、8 或 12 路输出的 VGA 分配放大器。每个设备都可接受 1 路 VGA 输入信号，并且将信号复制并分配到多路输出端口。提供了 350 MHz (-3 dB) 的 RGB 视频带宽，P/2 DA 系列与 VGA-QXGA 图形卡、投影机 and 平板显示器相兼容。每路输出均经过单独的缓冲和放大，有助于保持原始信号的完整性并消除了噪声干扰。ID 位路由至输出 1，以便支持本地监视器输出。对于需要传送计算机视频信号到多个显示设备，例如租赁、舞台活动、法庭、会议室和培训机构而言，P/2 DA 系列是理想之选。

P/2 DA4xi 和 P/2 DA6xi 内置一个视频增益切换器，可在长距离电缆传输时对信号进行增强，以确保视频信号的完整性。

P/2 DA8 和 P/2 DA12 提供可选的输入和输出同步阻抗，可为各种笔记本电脑类型提供最佳的兼容性。同时可通过触点闭合实现单独的输出抑制。这项功能也可让用户使用简单的按钮或继电器控制，来实现单个或多个输出抑制控制，从而省去额外的串行端口控制系统的成本。

P/2 DA8 A 和 P/2 DA12 A 分配放大器具备所有 P/2 DA8 和 P/2 DA12 的功能，并新增 8 路输出和 12 路输出的立体声分配放大器。此两种型号均支持有源 PC 音频缓冲 — 可以将非平衡 PC 音频转换为平衡线路电平信号，从而可以消除音频信号长距离传输时产生的噪声。通过 3.5 mm 立体声微型插孔输入非平衡立体声音频信号，而螺丝锁定器式输出端口支持平衡或者非平衡的音频输出。可使用预端接的电缆附件，如带有 Extron 的带音频线的 VGA 电缆，可消除卷曲并且使安装更快速简单。

所有 P/2 DA 系列型号的外壳均为高度为 1U 的可支持机架式安装的金屬外壳。P/2 DA4xi 和 P/2 DA6xi 分配放大器外壳宽度为标准半机架宽，而 P/2 DA8 和 P/2 DA12 外壳宽度则为标准全机架宽，所有型号均内置国际通用的电源。

一般特性

- 350 MHz (-3 dB) RGB 视频带宽，满载
- 兼容 VGA-QXGA 分辨率
- DDC 信号和 ID 位路由至本地监视器输出
- 内置国际通用电源

P/2 DA4xi 和 P/2 DA6xi 分配放大器

- 视频增益开关 — 提供信号放大，确保视频信号在长距离电缆上传输时的完整性。

P/2 DA8 和 P/2 DA12 分配放大器

- 通过触点闭合来实现独立的输出抑制。这项功能也可让用户使用简单的按钮或继电器，来实现单个或多个输出抑制。从而省去额外的串行端口控制系统的成本。
- 可选择输入和输出同步阻抗 — 同步阻抗可为各种不同的笔记本电脑提供最佳的兼容性。

P/2 DA8 A 和 P/2 DA12 A 分配放大器

- 有源 PC 音频缓冲 — 可以将非平衡 PC 音频转换为平衡线路电平信号，从而可以消除音频信号长距离传输时产生的噪声。
- 通过触点闭合实现单独的输出抑制 — 使用简单的按钮或继电器，来实现单个或多个输出抑制
- 可选的输入和输出同步阻抗 — 可选的同步阻抗可为各种不同的笔记本电脑提供最佳的兼容性。

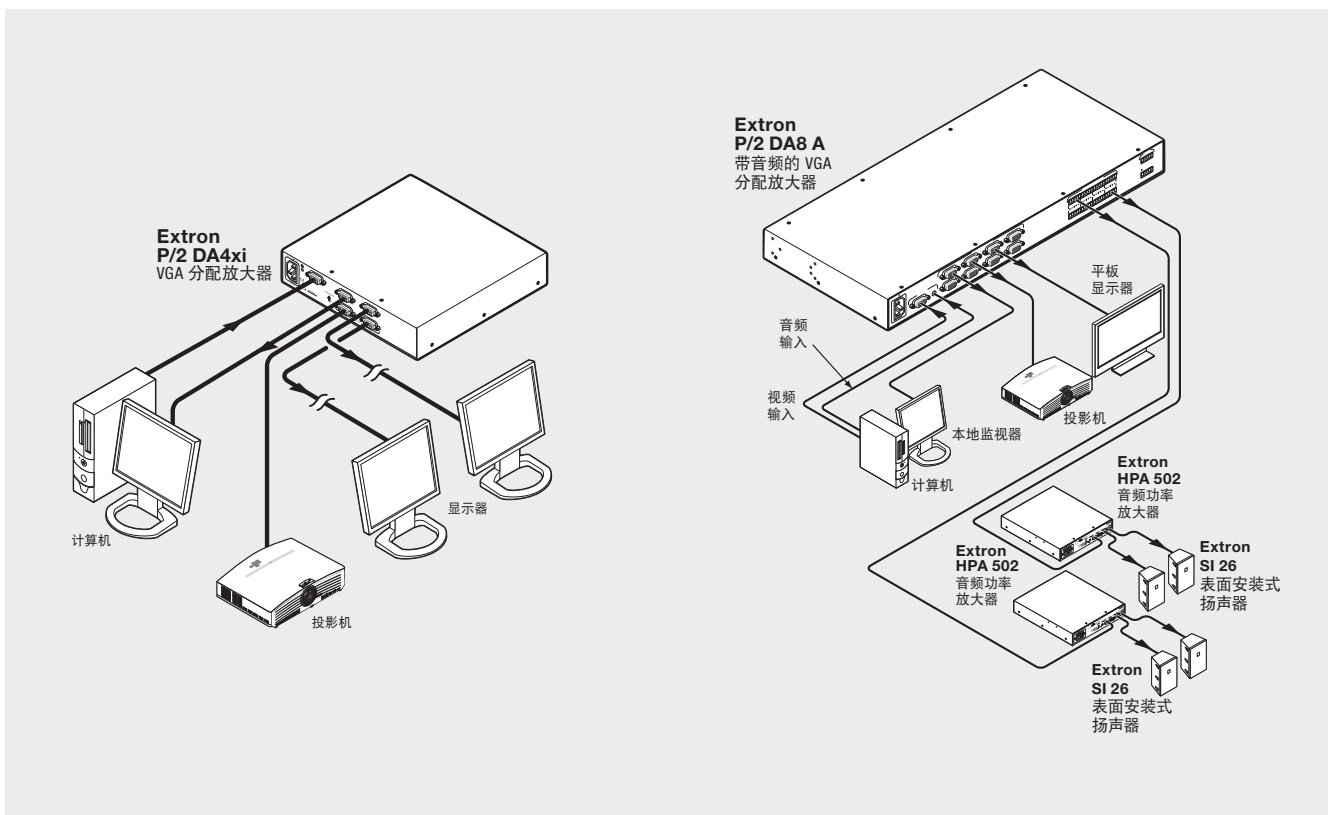

视频	
增益	P/2 DA4/6 xi 0 dB 或 +3 dB (输入值为 0.7 Vp-p, 输出值为 0.7 V 或 1.0 V), 可切换
P/2 DA8/12 系列	单一
带宽	350 MHz (-3 dB), 满载
视频输入	
数量/信号类型	1 路 VGA-QXGA, RGBHV, RGBS, RGSB、RsGsBs、HDTV、分量视频、S-视频、复合视频
额定电平	1.0 Vp-p 用于分量视频和 S-视频的 Y 信号以及复合视频 0.7 Vp-p 用于 RGB 和分量视频的 R-Y, B-Y 信号 0.3 Vp-p 用于 S-视频的 C 信号
最低/最高电平	模拟: 0.3 V 至 1.5 Vp-p 单一增益时无偏移
阻抗	75 ohms
水平频率	15 kHz 至 150 kHz
垂直频率	30 Hz 至 150 Hz
回波损耗	<-40 dB @ 5 MHz
输入耦合	直流
视频输出	
数量/信号类型	4 路、6 路、8 路、12 路 (视型号而定) VGA-QXGA, RGBHV, RGBS, RGSB、RsGsBs、HDTV 分量视频、S-视频、复合视频 (与输入一致)
连接器	4 个、6 个、8 个或 12 个 15 针 HD 插座
额定电平	1.0 Vp-p 用于分量视频和 S-视频的 Y 信号以及复合视频 0.7 Vp-p 用于 RGB 和分量视频的 R-Y, B-Y 信号 0.3 Vp-p 用于 S-视频的 C 信号
最低/最高电平	模拟: 0.3 V 至 1.5 Vp-p (与输入一致)
返回损失	-40 dB @ 5 MHz
DC 偏移	±5 mV 输入 (0 偏移时)
同步	
输入类型	RGBHV, RGBS, RGSB、RsGsBs; 双电平或三电平同步
输出类型	P/2 DA4/6 xi RGBHV, RGBS, RGSB, RsGsBs; 双电平或三电平同步 (与输入一致) P/2 DA8/12 系列 RGBHV, RGBS, RGSB, RsGsBs; 双电平或三电平同步 (与输入一致) 三电平在 Y, R-Y, B-Y 通道上 (分量视频 720p, 1080i, 1080p) 双电平在 Y 通道上 (用于所有其它分量视频速率)
输入电平	2.5 V - 5.0 Vp-p
输出电平	P/2 DA4/6 xi TTL: 5.0 V p-p (未端接) P/2 DA8/12 系列 0.3 Vp-p 用于分量视频 (双电平同步) 0.6 Vp-p 用于分量视频 (三电平同步) TTL: 5.0 Vp-p, 用于 RGBHV, RGBS 未端接
输入阻抗	P/2 DA4/6 xi 510 ohms P/2 DA8/12 系列 可选的 10k ohms 或 510 ohms (默认值)
输出阻抗	P/2 DA4/6 xi 50 ohms P/2 DA8/12 系列 可选的 50 ohms (默认值) 或 75 ohms
最大传播延迟	P/2 DA4/6 xi 60 ns P/2 DA8/12 系列 >90 ns
最大上升 / 下降时间	2 ns
极性	正或负 (与输入一致)
音频 — P/2 DA8 A, P/2 DA12 A	
增益	非平衡输出: 0 dB; 平衡输出: +6 dB
频率响应	20 Hz 至 20 kHz, ±0.2 dB
THD + 声噪	0.03% @ 1 kHz, 额定电平
S/N	>90 dB, 最大输出 (无重负)
串扰	<-45 dB @ 1 kHz
立体声通道隔离	>80 dB @ 1 kHz

音频输入 — P/2 DA8 A, P/2 DA12 A		
阻抗	>10k ohms 非平衡, 直流耦合	
额定电平	-10 dBV (316 mVrms)	
最高电平	+16 dBu, 非平衡, 1% THD+N 0 dBu = 0.775 Vrms, 0 dBV = 1 Vrms, 0 dBV 2 dBu	
音频输出 — P/2 DA8 A, P/2 DA12 A		
数量 / 信号类型	8 路或 12 路 (视型号而定) 立体声, 平衡 / 非平衡	
连接器	(8) 或 (12) 3.5 mm 螺丝锁定器, 5 针	
阻抗	50 ohms 非平衡, 100 ohms 平衡	
增益偏移	±0.1 dB 通道至通道	
最大电平 (Hi-Z)	>+28 dBu 平衡, >+20 dBV 非平衡, 1% THD+N	
最大电平 (600 ohm)	>+21 dBm, 平衡, >+18 非平衡, 1% THD+N	
控制 / 遥控 — P/2 DA8 系列, P/2 DA12 系列		
触点闭合静音控制	(2) 3.5 mm 螺丝锁定器, 4 针和 (2) 3.5 mm 螺丝锁定器, 3 针	
触点闭合插针配置	P/2 DA8 系列 A = 将全部输出抑制, 1 = 将输出 1 抑制, 2 = 将输出 2 抑制, 3 = 将输出 3 抑制, 8 = 将输出 8 抑制 P/2 DA8/12 系列 A = 将全部输出抑制, 1 = 将输出 1 抑制, 2 = 将输出 2 抑制, 3 = 将输出 3 抑制, 12 = 将输出 12 抑制	
一般规格		
电源		
P/2 DA4/6 xi	100 VAC 至 240 VAC, 50/60 Hz, 12 W, 内置	
P/2 DA8/12 系列	100 VAC 至 240 VAC, 50/60 Hz, 30 W, 内置	
冷却	对流, 无通风口	
安装 - 机架安装		
P/2 DA4/6 xi	是, 使用可选的 1U 高, 9.5" 深的机架搁板 (RSU 129, 产品编号为 60-190-01; RSB 129, 60-604-01); 或 1U 高, 6" 深的机架搁板 (RSU 126, 产品编号为 60-190-10; RSB 126, 60-604-10)	
P/2 DA8/12 系列	是, 包括安装支架, MBD 149, 产品编号为 70-077-03	
家具安装		
P/2 DA4/6 xi	是, 使用可选的桌下安装套件, 产品编号为 70-077-01 (MBU 125); 或使用穿桌安装套件, 产品编号为 70-077-02 (MBD 129)	
P/2 DA8/12 系列	是, 使用可选的桌下安装套件 MBD 149, 产品编号为 70-222-01	
外壳尺寸		
P/2 DA4/6 xi	1.6" 高 x 8.7" 宽 x 6.0" 深 (1U 高, 半机架宽)(4.1 cm 高 x 22.1 cm 宽 x 15.2 cm 深)(深度不包括连接器)	
P/2 DA8/12 系列	1.7" 高 x 17.4" 宽 x 8.5" 深 (1U 高, 全机架宽)(4.3 cm 高 x 44.2 cm 宽 x 21.6 cm 深)(深度不包括连接器)	
产品重量		
P/2 DA4/6 xi	2.0 lbs (0.9 kg)	
P/2 DA8/12 系列	6.0 lbs (2.7 kg)	
装运重量		
P/2 DA4xi	4.0 lbs (2 kg)	
P/2 DA6xi	5.0 lbs (3 kg)	
P/2 DA8/12 系列	9.0 lbs (5 kg)	
体积重量 (P/2 DA8/12 系列)		
国际	11.0 lbs (5 kg)	
认证	UL, CUL	
符合管制规定	CE, FCC Class A, VCCI, AS/NZS, ICES	
注: 所有额定电平均在 ±10% 之内。		
型号	产品说明	产品编号
P/2 DA4xi	1x4 VGA-QXGA	60-246-03
P/2 DA6xi	1x6 VGA-QXGA	60-245-03
P/2 DA8 A	1x8 VGA-QXGA 带音频	60-891-01
P/2 DA8	1x8 VGA-QXGA	60-891-02
P/2 DA12 A	1x12 VGA-QXGA 带音频	60-893-01
P/2 DA12	1x12 VGA-QXGA	60-893-02

技术参数如有变化, 恕不另行通知。

面板示意图

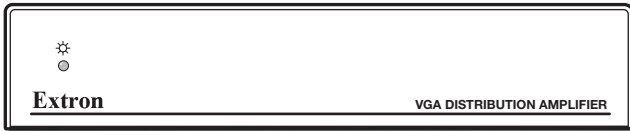

P/2 DA4xi - 正面

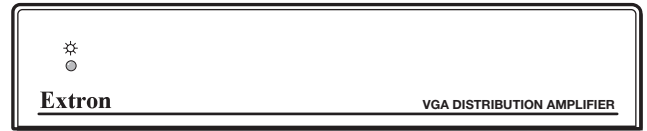

P/2 DA6xi - 正面

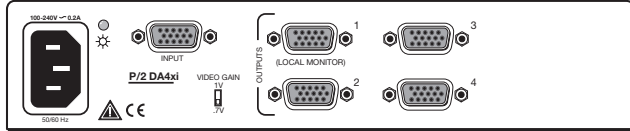

P/2 DA4xi - 背面

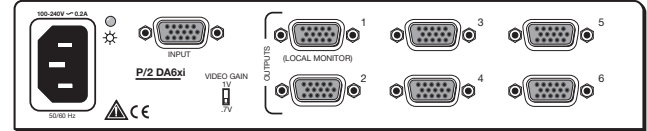

P/2 DA6xi - 背面



P/2 DA8 & P/2 DA8 A - 正面

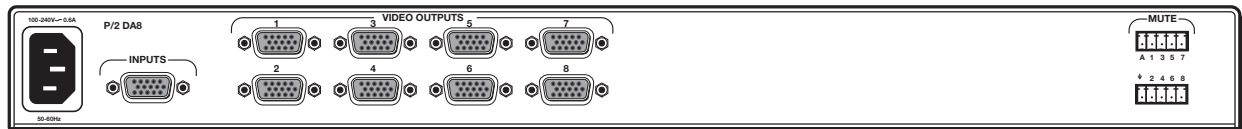

P/2 DA8 - 背面

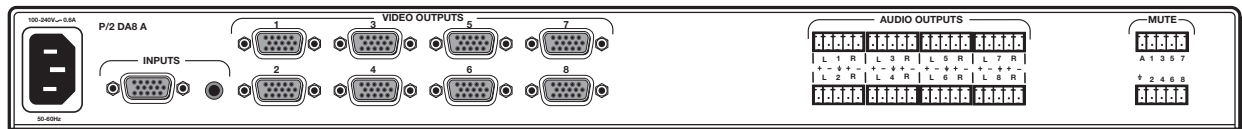

P/2 DA8 A - 背面

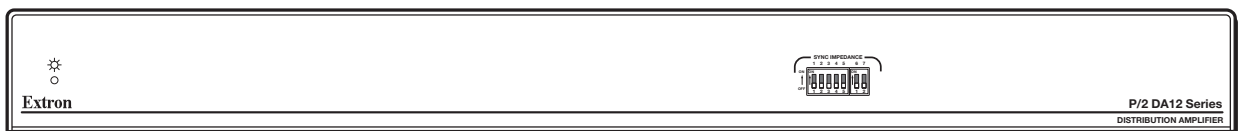

P/2 DA12 & P/2 DA12 A - 正面

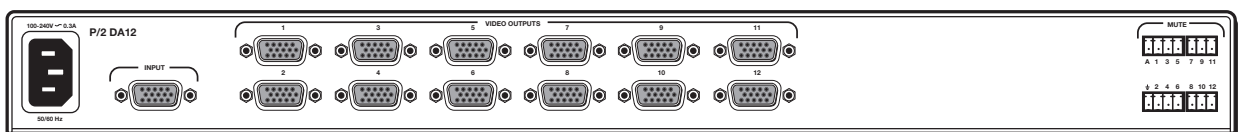

P/2 DA12 - 背面

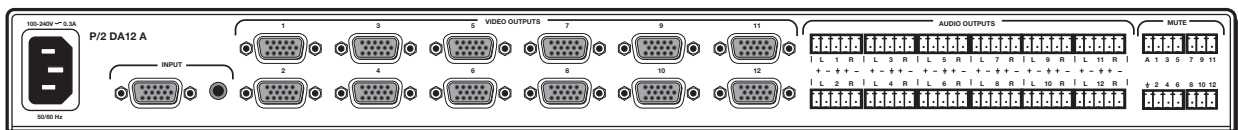

P/2 DA12 A - 背面



Extron 中国

+400.883.1568
仅限中国境内

+86.21.3760.1568
+86.21.3760.1566 传真

Extron 美国—西部

总部
+800.633.9876

仅限美国 / 加拿大境内
+1.714.491.1500
+1.714.491.1517 传真

Extron 美国—东部

+800.398.6673
仅限美国 / 加拿大境内

+1.919.863.1794
+1.919.863.1797 传真

Extron 欧洲

+800.398.6673
仅限欧洲境内

+31.33.453.4040
+31.33.453.4050 传真

Extron 亚洲

+800.7339.8766
仅限亚洲境内

+65.6383.4400
+65.6383.4664 传真

Extron 日本

+81.3.3511.7655
+81.3.3511.7656 传真

Extron 迪拜

+971.4.2991800
+971.4.2991880 传真